

第80回 江東区民スポーツ大会

# バドミントン大会

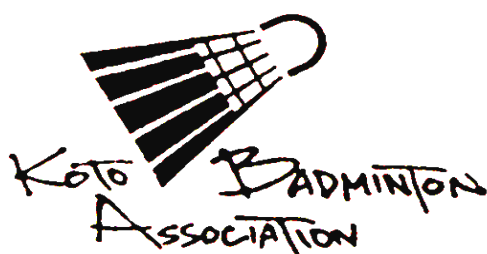

日 時	令和8年4月26日(日)
時 間	午前9時～
会 場	江東区スポーツ会館
主 催	江東区 江東区教育委員会 江東区スポーツ協会
共 催	(公財)江東区健康スポーツ公社
主 管	江東区バドミントン協会

# 大会役員

会 長	区 長	大久保 朋 果
副 会 長	教 育 長	本 多 健 一 朗
"	スポーツ協会会長	梶 原 克 之
顧 問	区 議 会 議 長	釧 先 美 彦
"	区民環境委員長	山 本 香 代 子
参 与	副 区 長	綾 部 吉 行
"	"	油 井 教 子
"	スポーツ協会副会長	朝 香 茂
"	"	吉 田 覚
総 務 部 長	地域振興部長	池 田 良 計
総 務	スポーツ振興課長	鳴 川 裕 三
"	健康スポーツ公社 事業担当課長	鈴 木 葉 子

大会委員長	協 会 会 長	山 本 香 代 子
大会委員	協会副会長	平 山 き み 枝
"	協会理事長	赤 木 賢 一
"	協会副理事長	山 口 雄 三
"	協会副理事長	伊 藤 正
"	協会副理事長	阿 部 香 織
"	協会総務部長	高 橋 富 美 子
"	協会総務副部長	木 本 敬 栄
"	協会競技部長	小 川 常 雄
"	協会競技副部長	清 瀬 智 行
"	協会指導育成部長	松 田 安 信
"	協会指導育成副部長	関 本 慎
"	協会審判部長	森 田 弥
"	協会審判副部長	王 こ う
"	協会江東区事務局	木 村 昭 儀
"	協会江東区事務局 ( 副 )	沢 里 真 由 美
"	協会東京都事務局	島 田 拓
"	協会東京都事務局 ( 副 )	山 城 雅 美
"	協会会計	青 木 薫
"	協会副会計	須 貝 忍

担当クラブ

すかいクラブ

# 注意事項

## 【受付時間】

★ 9:00～9:15 下記以外の選手

10:30～10:50	女子4部	三好 陽子	すかいクラブ	天野 恵美	一般	山本 佐知子	KTJ	
		大角 美栄	一般	和久井 詩乃	一般	篠原 紀子	ニック	
		徳永 順	すかいクラブ	小嶋 杏奈	深川小	馬場 ますみ	一般	
11:30～11:50	男子3部	平山 優子	一般	佐々木 李恵	深川小	旭 敏恵	一般	
		内山 俊美	サンチュウクラブ	横山 清美	KTJ			
		神田 実希	Linkey's	萩 朋子				
	女子3部	戸塚 慶章	Trigger	伊藤 唯	一般	山村 徳太郎	KBC	
		増山 栄司	Trigger	関 瞭太	一般	阿佐野 康	KBC	
		福光 エドアルト	C.A.T	古澤 健治	Trigger	陳 世杰	RABILIS	
	女子4部	眞島 竜一郎	HQクラブ	金田 芳一	KTJ	Zheng Yipeng	RABILIS	
		鈴木 謙介	かもめ	細川 義人	ELEVEN	木幡 球	KTJ	
		和久井 大	かもめ	菊地 武志	一般	大島 和雄	KTJ	
	12:30～12:50	男子1部	川崎 亜希子	KTJ	高田 真奈美	一般	吉識 知美	しののめクラブ
			三浦 華子	KTJ	安藤 美幸	一般	斉藤 和恵	ニック
		女子3部	根岸 久美子	しののめクラブ	塚田 杏実	一般	木本 敬栄	深川小
佐々木 由紀子			一般	小林 紫穂	一般	岩瀬 公美	すかいクラブ	
女子4部		八幡 さち子	すかいクラブ	安宅 美樹	MJクラブ	尾張 文子	すかいクラブ	
		遠藤 真美	一般	堀内 由希子	浅豎BC	佐藤 智子	一般	
14:30～14:50	男子1部	藤田 美空	一般	伊東 干沙	ニック			
		藤田 典子	ELEVEN	上野 千草	ウイニングショット			
	男子2部	宮山 正範	ニック	佐藤 春斗	MJクラブ	富永 開陽	MJクラブ	
		久保田 隆仁	ニック	庄司 光希	一般	板野 晃久	MJクラブ	
	男子3部	山口 博之	RBT	松村 雄太朗	一般	合田 智彦	ウイニングショット	
		筒井 慎吾	個人	横山 迅	一般	志村 将司	ウイニングショット	
	男子4部	大滝 宏人	HQクラブ	朱 志民	羽格バドミントン	山本 恵太	ニック	
		吾郷 裕司	スマイルショット	王 寧	一般	信田 裕大	ヤマタネ	
	女子2部	神保 一輝	かもめ					
		大籠 祐太	かもめ					
		芦村 直紀	SCSKバドミントン同好会	大塚 崇之	一般	李 尚炫	一般	
		佐藤 佑紀	SCSKバドミントン同好会	富田 剛士	一般	五十嵐 貴幸	一般	
松原 隆利		サンチュウクラブ	韓 楓	Miyuki	藤澤 正人	HQクラブ		
松田 卓		サンチュウクラブ	廖 立川	Miyuki	人見 祐哉	MJクラブ		
男子2部	稲田 英治	一般	城戸 健夫	水神BC	成毛 滋樹	しののめクラブ		
	久保井 凌	一般	末次 信圭	水神BC	李 洪国	しののめクラブ		
女子3部	大井 雄太	OK	樋口 仁樹	すかいクラブ	高崎 恭介	SCSKバドミントン同好会		
	松田 和也	OK	尾花 智史	すかいクラブ	渡邊 裕樹	SCSKバドミントン同好会		
男子3部	土谷 優美	すかいクラブ	杉山 純子	KTJ	埜 里美	ELEVEN		
	三瓶 美晴	KBC	鶴巻 美加	KTJ	横山 美砂	個人		
女子4部	氷室 由季	KTJ	渡辺 まゆみ	しののめクラブ	王 静児	深川小		
	賀澤 順子	ウイニングショット	樋口 美樹	しののめクラブ	水野 孝江	深川小		
16:00～16:20	男子1部	馬場 天輝	ビーフレンス	長谷川 将都	一般	高橋 孝幸	かもめ	
		野島 将	Linkey's	岡田 拓也	一般	谷口 聡	ビーフレンス	
	男子2部	岡本 柁太	HQクラブ	草 明生	C.A.T			
		山形 健人	HQクラブ	汲川 宏一	ビーフレンス			
	男子3部	欄木 達也	一般	小本 昌平	SCSKバドミントン同好会	渡辺 満	Trigger	
		西 建成	一般	野口 大樹	SCSKバドミントン同好会	三澤 芳徳	しののめクラブ	
男子4部	佐藤 敦彦	シャトラース	山脇 令央那	SCSKバドミントン同好会	片山 慶康	Trigger		
	石川 椋太	深川	渡辺 太陽	SCSKバドミントン同好会	原口 毅	C.A.T		
女子1部	東澤 茂樹	すかいクラブ	渡辺 喜代志	一般				
	長沼 昭良	すかいクラブ	佐藤 篤	一般				
女子2部	小森 恵子	ELEVEN	岩久 汐里	Trigger	鳥山 加奈子	かもめ		
	大里 博美	ELEVEN	西銘 千鶴	Trigger	鈴木 有美	かもめ		
女子3部	近藤 史子	かもめ	田中 志歩	一般				
	重 美津子	Trigger	鈴木 素子	一般				
女子4部	全員							

受付時間を過ぎた場合は、失格となります。

参加受付は、必ず選手(パートナーどちらか)が行うこと。(クラブ取りまとめてでの受付は不可)  
タイムテーブルが早まった際は、集合時間迄待ちます。

# 主審・線審表

第1試合主審・得点係・線審	第1コート		第2コート		第3コート		第4コート	
	なかにし ゆうこ 中西 裕子 まつばら みき 松原 美紀	深川3	こほま ゆうこ 小浜 祐子 きくち ゆうこ 菊池 優子	一般	とみやま しほ 富山 志保 たなか まきこ 田中 麻紀子	一般 KTJ	おの えみこ 小野 恵美子 しいの みな 飯野 美菜	しののめクラブ Trigger
	はん よう 潘 陽 り とうらい 李 冬薔	Miyuki	えんどう りか 遠藤 里佳 かわくぼ まゆみ 川窪 真由美	サンチュウクラブ	すずき りえ 鈴木 利衣 たかの みゆき 高野 美由紀	一般	よした しずえ 吉田 静枝 ふしみ よしえ 伏見 佳恵	ニック すかいクラブ
	第5コート		第6コート		第7コート		第8コート	
	あらびき かよ 荒引 嘉代 こばやし かおり 小林 佳織里	ELEVEN RBT	おぐら ふくこ 小倉 富久子 ふ けいしん フケイシ	RABILIS 一般	たかやなぎ あや 高柳 彩 こもり まお 小森 真央	一般	はたの ともこ 波多野 智子 いわたに みき 岩谷 美紀	ウイニングショット C.A.T
	やまうち さなえ 山内 沙苗 やべ かずよ 矢部 和代	ウイニングショット	いしだ たかこ 石田 崇子 にいの まき 新野 真紀	しののめクラブ	あきもと みえ 秋元 美恵 のざわ えいこ 野澤 英子	ビーフレンス	たまこし ともみ 玉腰 智美 しみず くみこ 清水 久美子	サンチュウクラブ 一般

## 【注意事項】

- ★ 進行係り試合コール後、対戦コートに選手が揃わず、5分経過しても試合コートにいない場合は棄権とみなします。試合コールには十分ご注意ください。
- \* タイムテーブルはあくまでも試合開始の目安です。試合内容及び棄権等で早まる場合があります。くれぐれもご注意願います。
- \* タイムテーブル番号2列目以降は、試合の敗者が主審・得点係、勝者が線審となります。
- \* 点数は、21点3ゲーム・2ゲーム先取(MAX21点)  
ファイナルでのチェンジエンズは行います。
- \* インターバル ゲーム間 ⇒ 120秒を超えない 11点時 ⇒ 60秒を超えない
- \* 試合前の練習は、初戦のみ2分
- \* スコアシートの記入で不明点がありましたら、(審判部・役員)が説明します。
- \* その他、疑義が生じた場合は、大会委員長が決定します。
- \* ビデオ撮影する場合は、対戦相手に許可を必ずとること。  
三脚を使用して撮影する場合、カメラを置きっぱなしにせず、必ず撮影者が付いてください。  
倒れてカメラを破損しても責任は負いかねますので、各自の責任で撮影をお願いします。

男子ダブルス1部 (MD1)

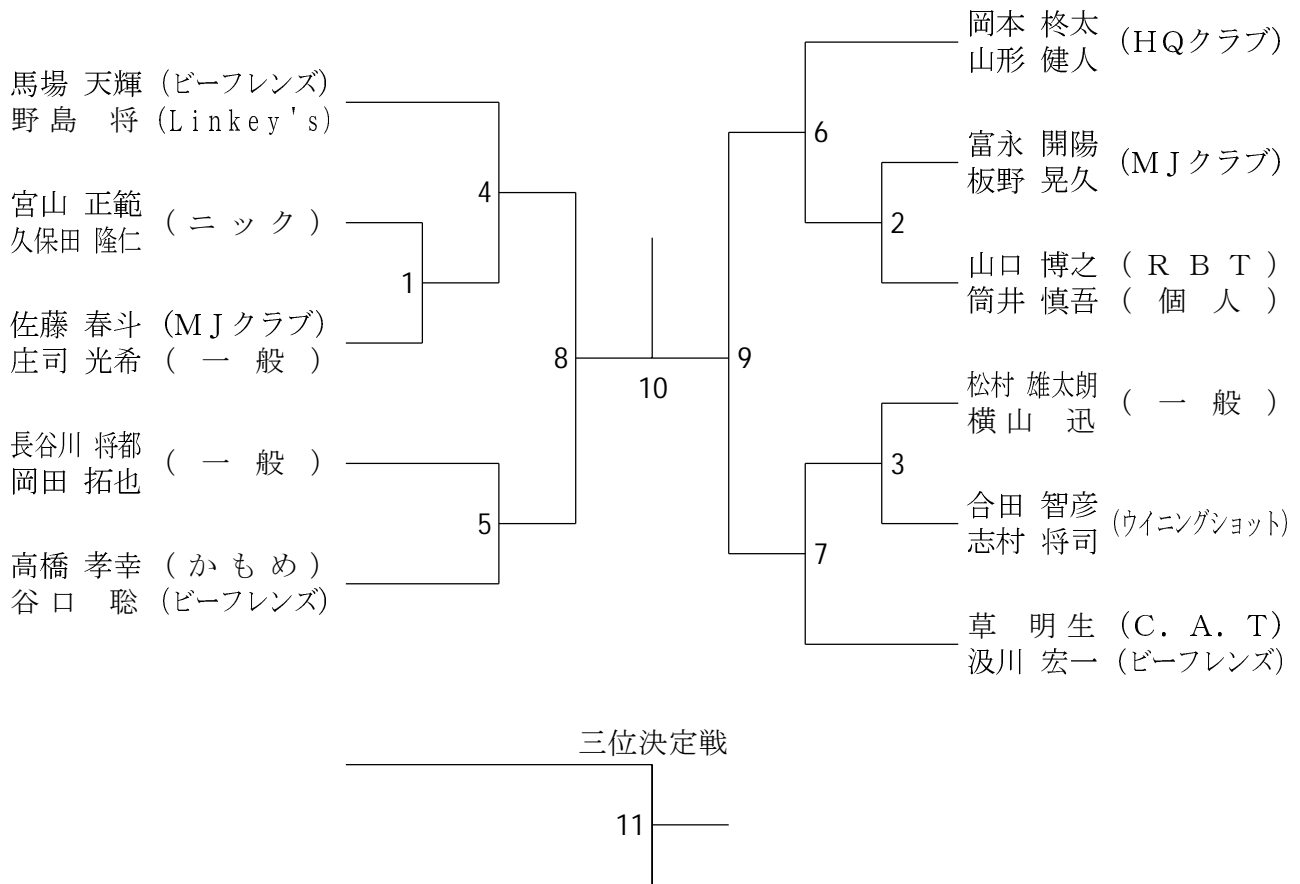

男子ダブルス2部 (MD2)

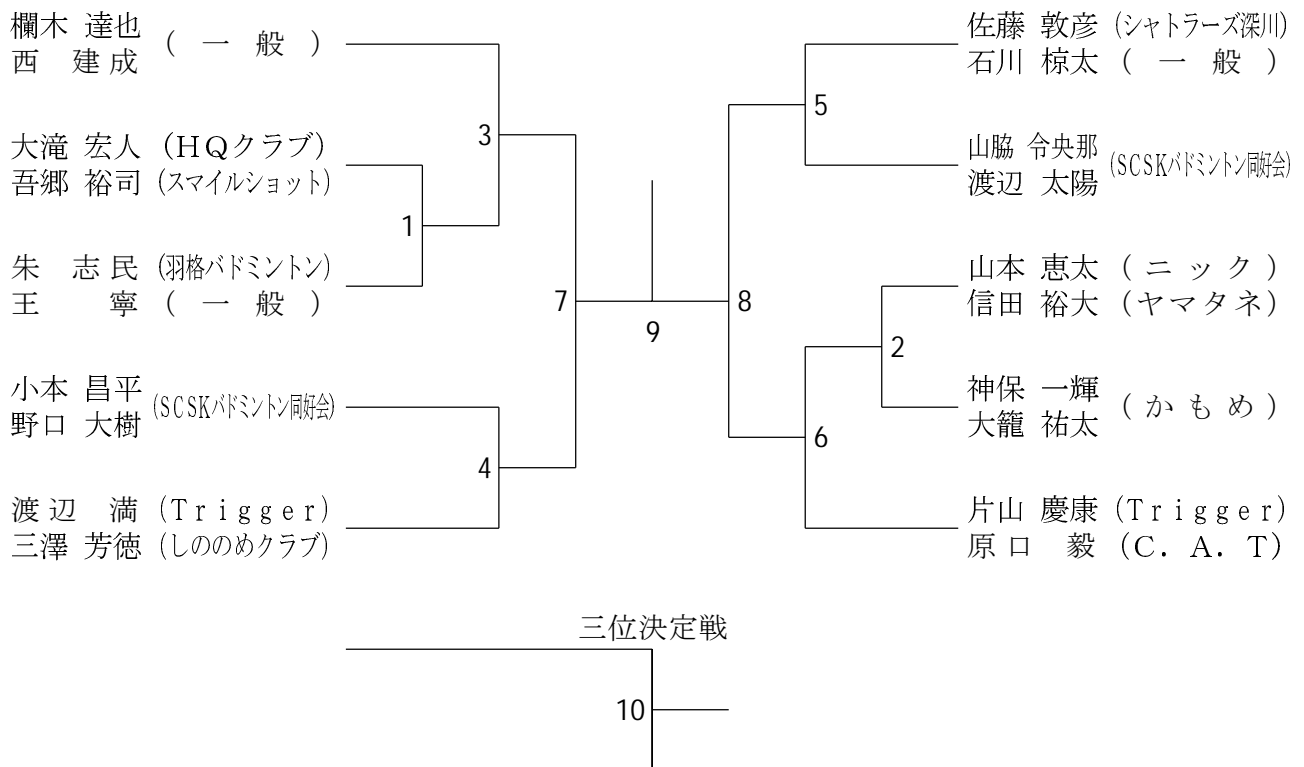

男子ダブルス3部 (MD3)

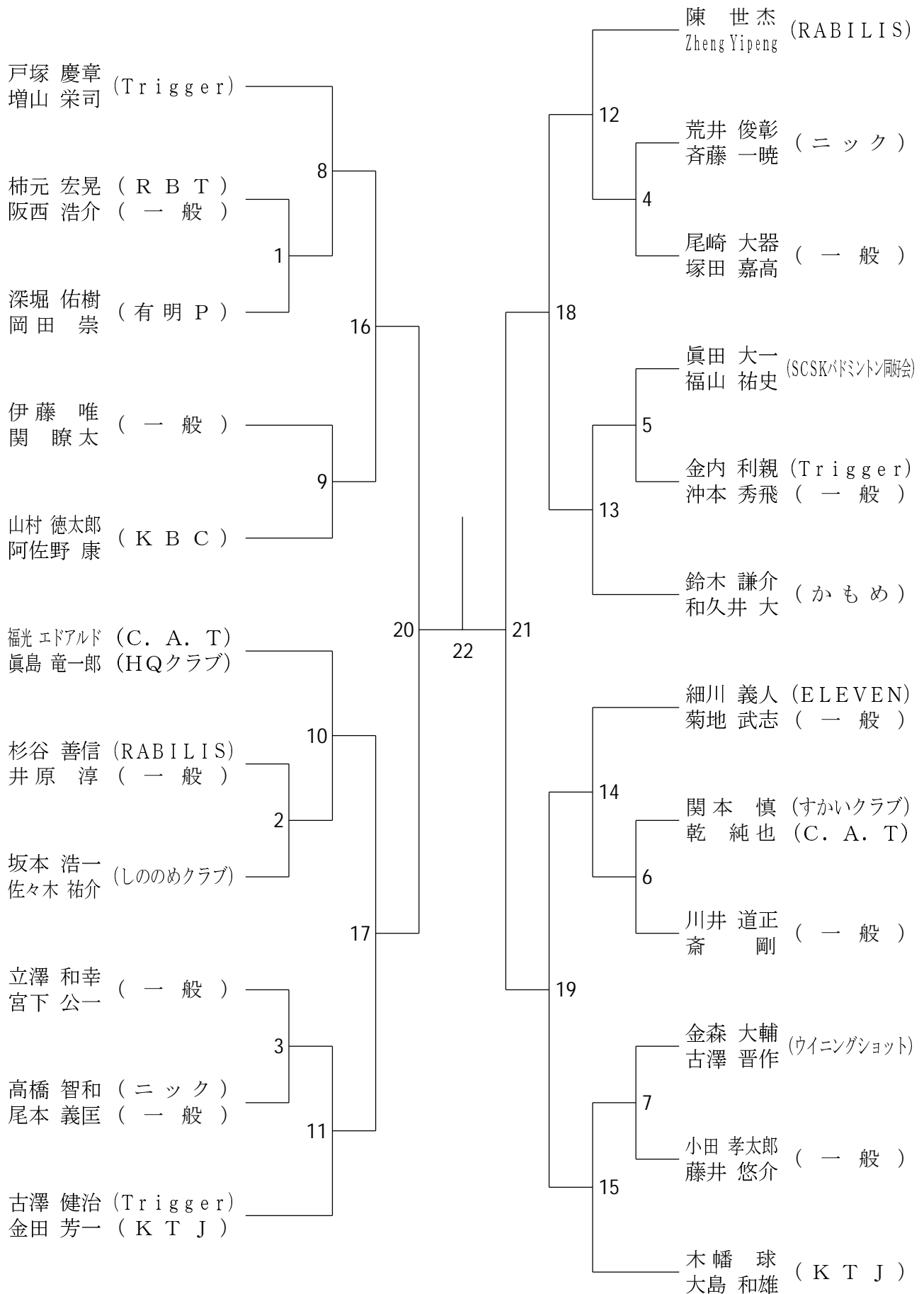

男子ダブルス4部 (MD4)

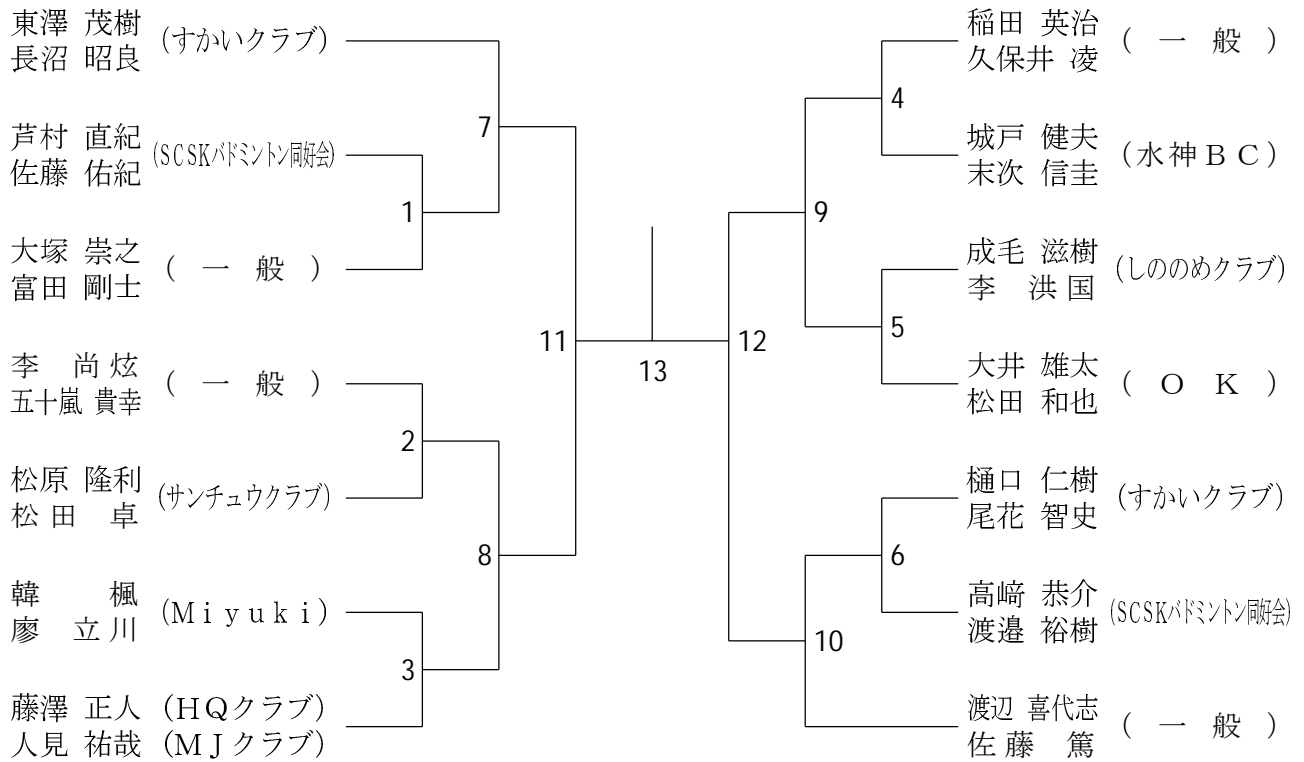

三位決定戦



女子ダブルス1部 (WD1)

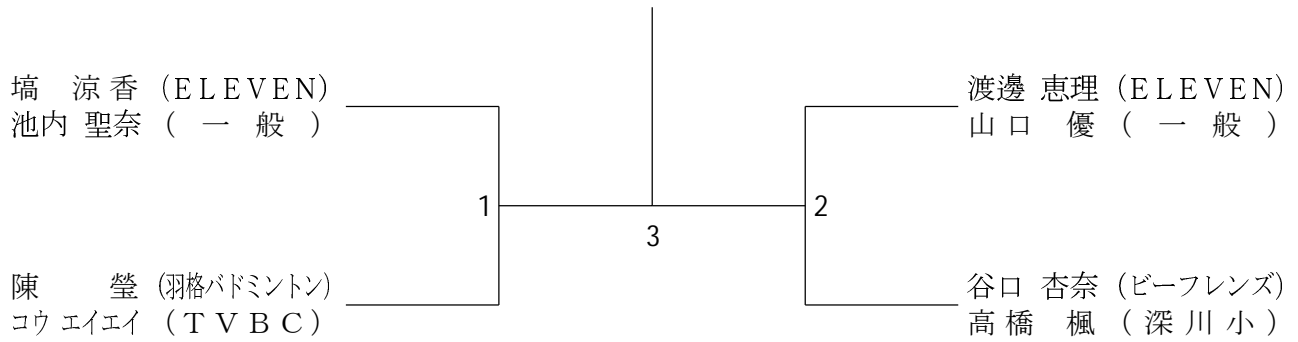

女子ダブルス2部 (WD2)

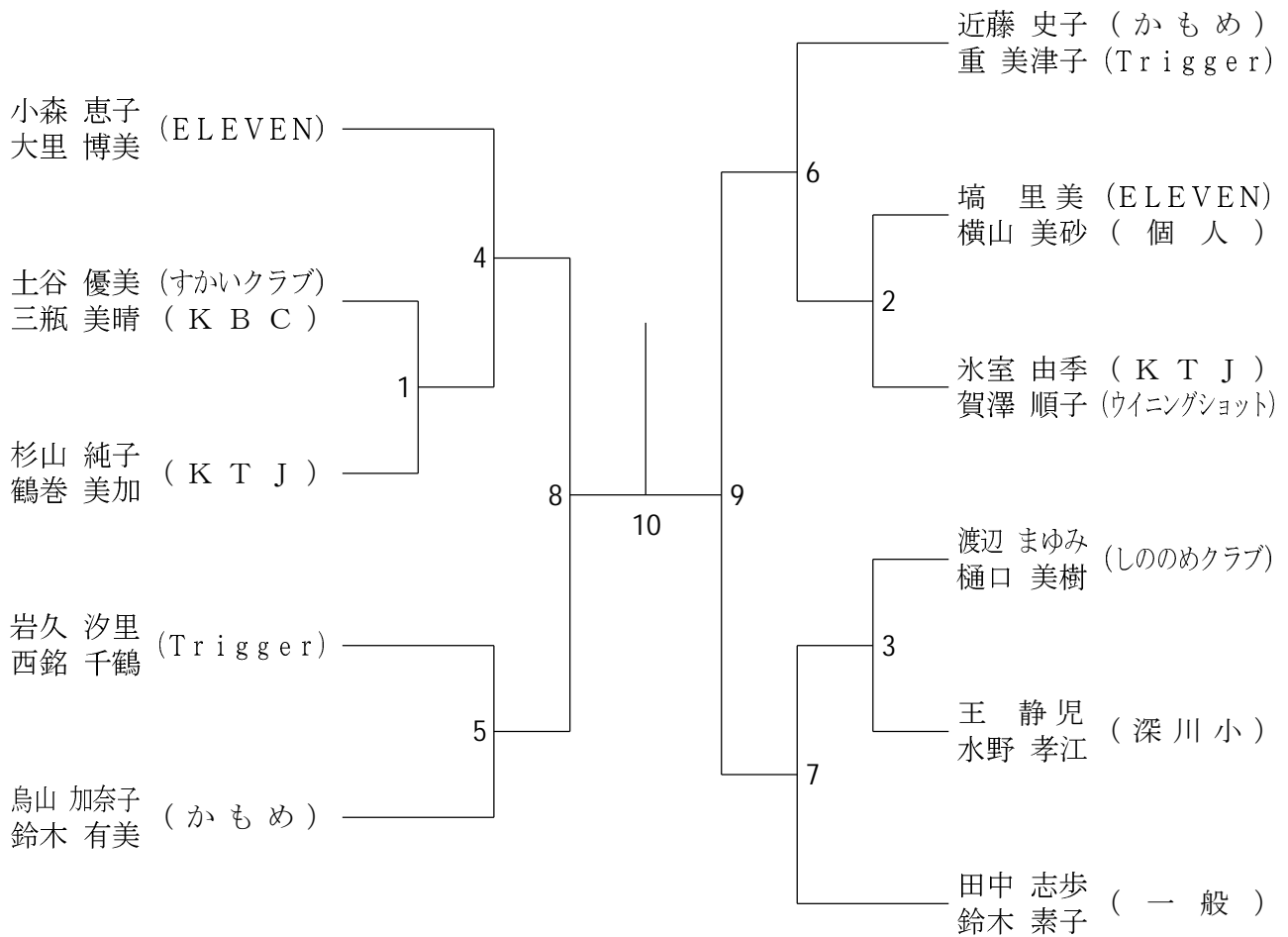

三位決定戦

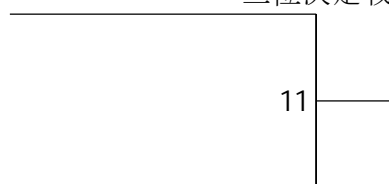

女子ダブルス3部 (WD3)

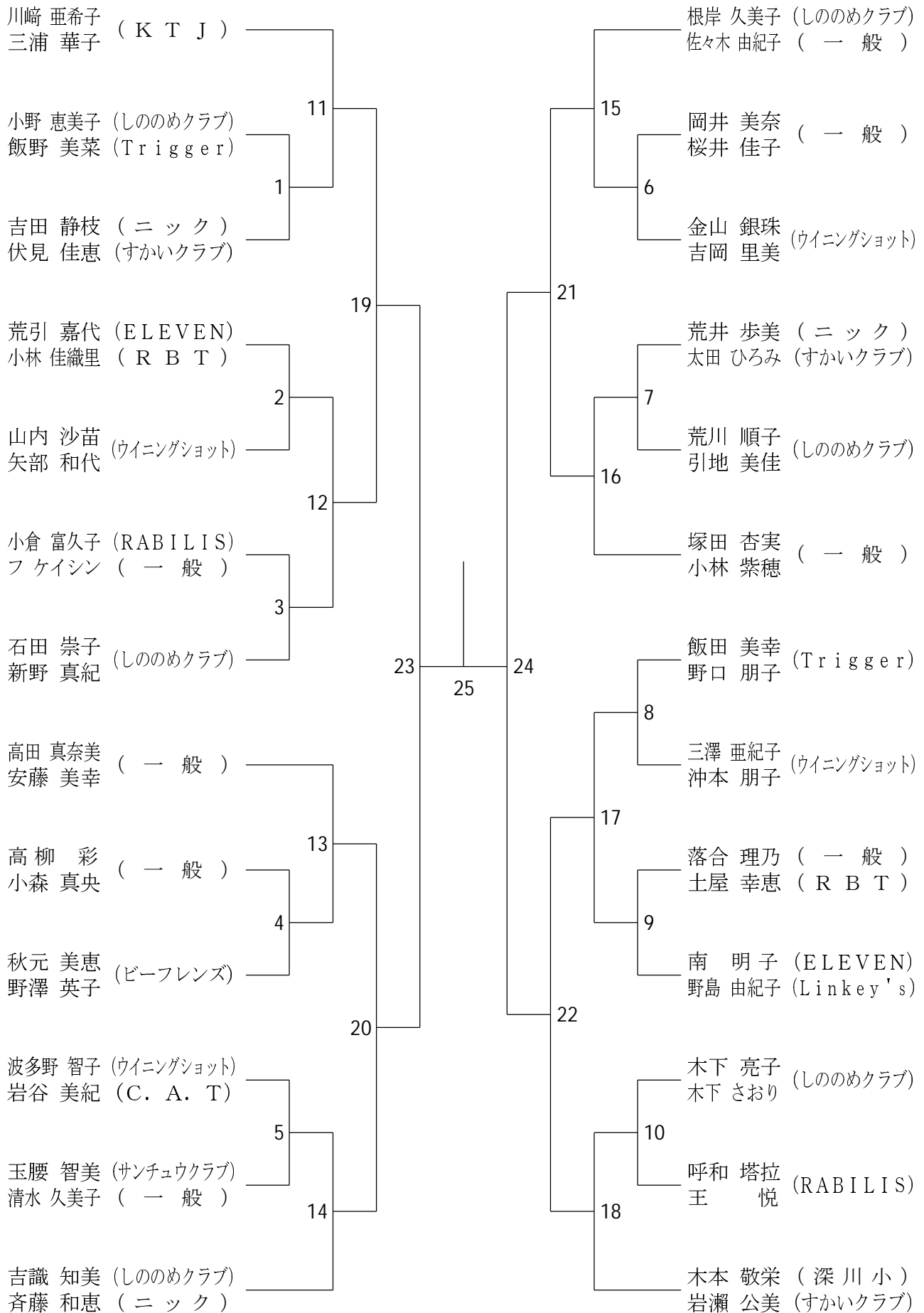

女子ダブルス4部 (WD4)

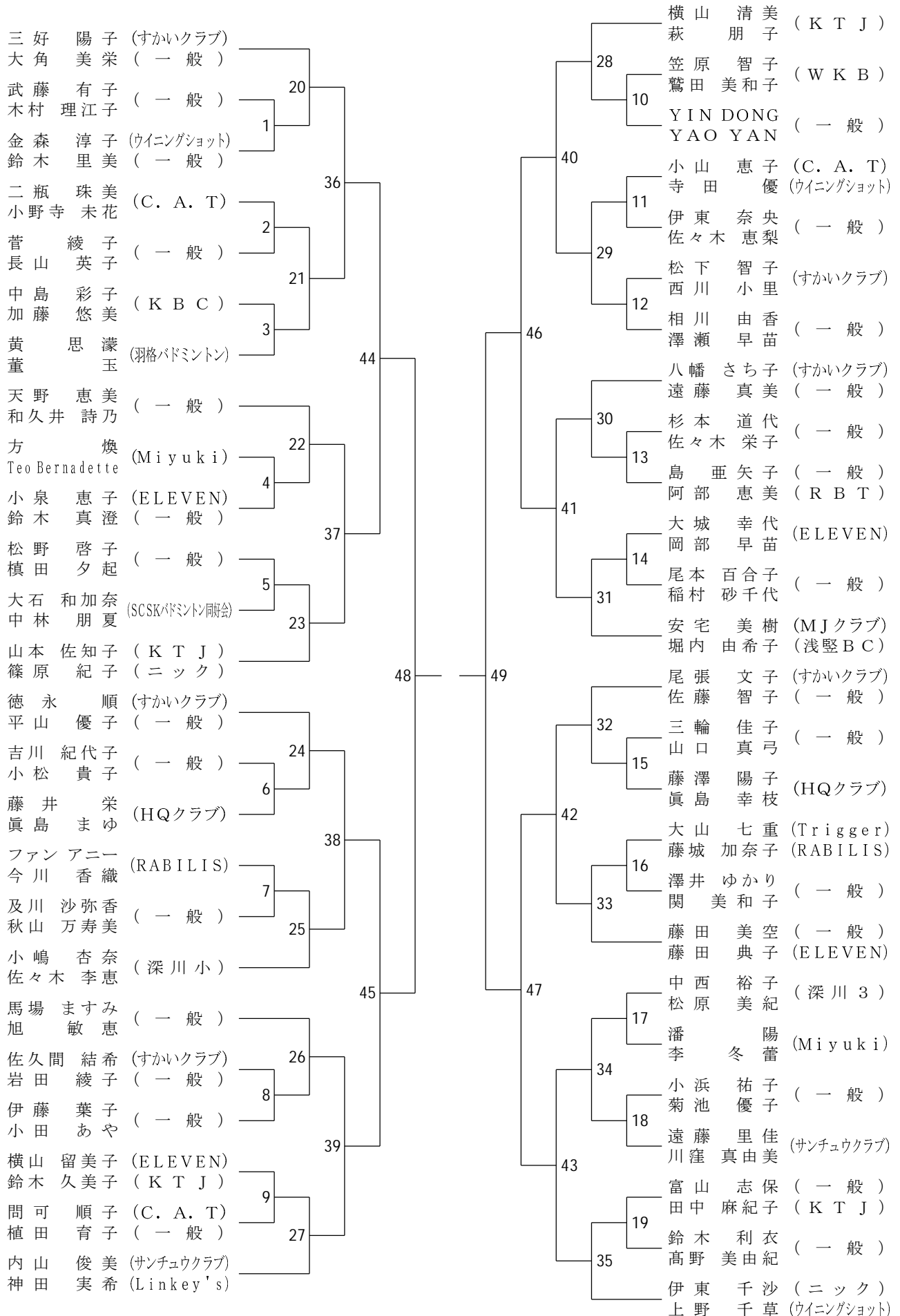

## タイムテーブル

時間	試合番号		時間	試合番号		時間	試合番号		時間	試合番号		【入賞】	
9:30	1	WD4-1	12:00	41	WD4-24	14:30	81	MD2-1	17:00	121	MD3-20	男子1部	1・2・3位
	2	WD4-2		42	WD4-25		82	MD2-2		122	MD3-21	男子2部	1・2・3位
	3	WD4-3		43	WD4-26		83	WD4-36		123	WD1-1	男子3部	1・2・3・3位
	4	WD4-4		44	WD4-27		84	WD4-37		124	WD1-2	男子初級	1・2・3位
	5	WD4-5		45	WD4-28		85	WD4-38		125	MD4-11	女子1部	1位
	6	WD4-6		46	WD4-29		86	WD4-39		126	MD4-12	女子2部	1・2・3位
	7	WD4-7		47	WD4-30		87	WD4-40		127	MD1-8	女子3部	1・2・3・3位
	8	WD4-8		48	WD4-31		88	WD4-41		128	MD1-9	女子初級	1・1・2・2位
10:00	9	WD4-9	12:30	49	WD4-32	15:00	89	WD4-42	17:30	129	WD2-8	賞状・メダルのみ	
	10	WD4-10		50	WD4-33		90	WD4-43		130	WD2-9		
	11	WD4-11		51	WD4-34		91	WD3-19		131	MD2-7		
	12	WD4-12		52	WD4-35		92	WD3-20		132	MD2-8		
	13	WD4-13		53	WD3-11		93	WD3-21		133	WD4-48		
	14	WD4-14		54	WD3-12		94	WD3-22		134	WD4-49		
	15	WD4-15		55	WD3-13		95	MD3-16		135	WD3-決勝		
	16	WD4-16		56	WD3-14		96	MD3-17		136	MD3-決勝		
10:30	17	WD4-17	13:00	57	WD3-15	15:30	97	MD3-18	18:00	137	WD1-決勝		
	18	WD4-18		58	WD3-16		98	MD3-19		138	MD4-三決		
	19	WD4-19		59	WD3-17		99	MD4-7		139	MD4-決勝		
	20	WD3-1		60	WD3-18		100	MD4-8		140	MD1-三決		
	21	WD3-2		61	MD3-8		101	MD4-9		141	MD1-決勝		
	22	WD3-3		62	MD3-9		102	MD4-10		142	WD2-三決		
	23	WD3-4		63	MD3-10		103	MD1-4		143	WD2-決勝		
	24	WD3-5		64	MD3-11		104	MD1-5		144	MD2-三決		
11:00	25	WD3-6	13:30	65	MD3-12	16:00	105	MD1-6	18:30	145	MD2-決勝		
	26	WD3-7		66	MD3-13		106	MD1-7					
	27	WD3-8		67	MD3-14		107	WD2-4					
	28	WD3-9		68	MD3-15		108	WD2-5					
	29	WD3-10		69	MD4-1		109	WD2-6					
	30	MD3-1		70	MD4-2		110	WD2-7					
	31	MD3-2		71	MD4-3		111	MD2-3					
	32	MD3-3		72	MD4-4		112	MD2-4					
11:30	33	MD3-4	14:00	73	MD4-5	16:30	113	MD2-5					
	34	MD3-5		74	MD4-6		114	MD2-6					
	35	MD3-6		75	MD1-1		115	WD4-44					
	36	MD3-7		76	MD1-2		116	WD4-45					
	37	WD4-20		77	MD1-3		117	WD4-46					
	38	WD4-21		78	WD2-1		118	WD4-47					
	39	WD4-22		79	WD2-2		119	WD3-23					
	40	WD4-23		80	WD2-3		120	WD3-24					

タイムテーブルはあくまでも試合開始の目安です。試合内容及び棄権等で早まる場合があります。くれぐれもご注意願います。

トキョーの、  
ちよつと東。  
すごく今。



KOTO City in TOKYO