

# 一般男子 予選Aブロック

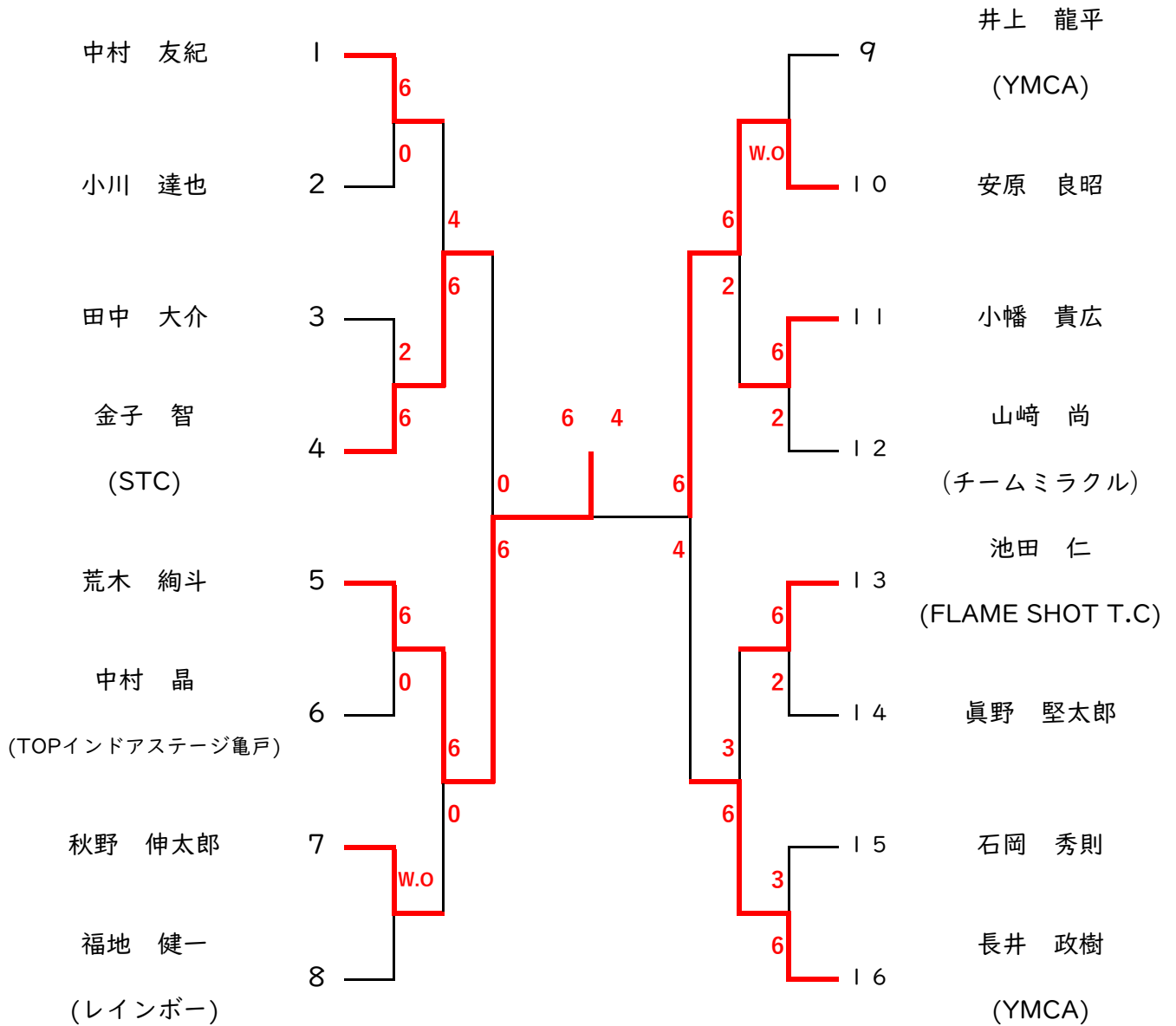

# 一般男子 予選Bブロック

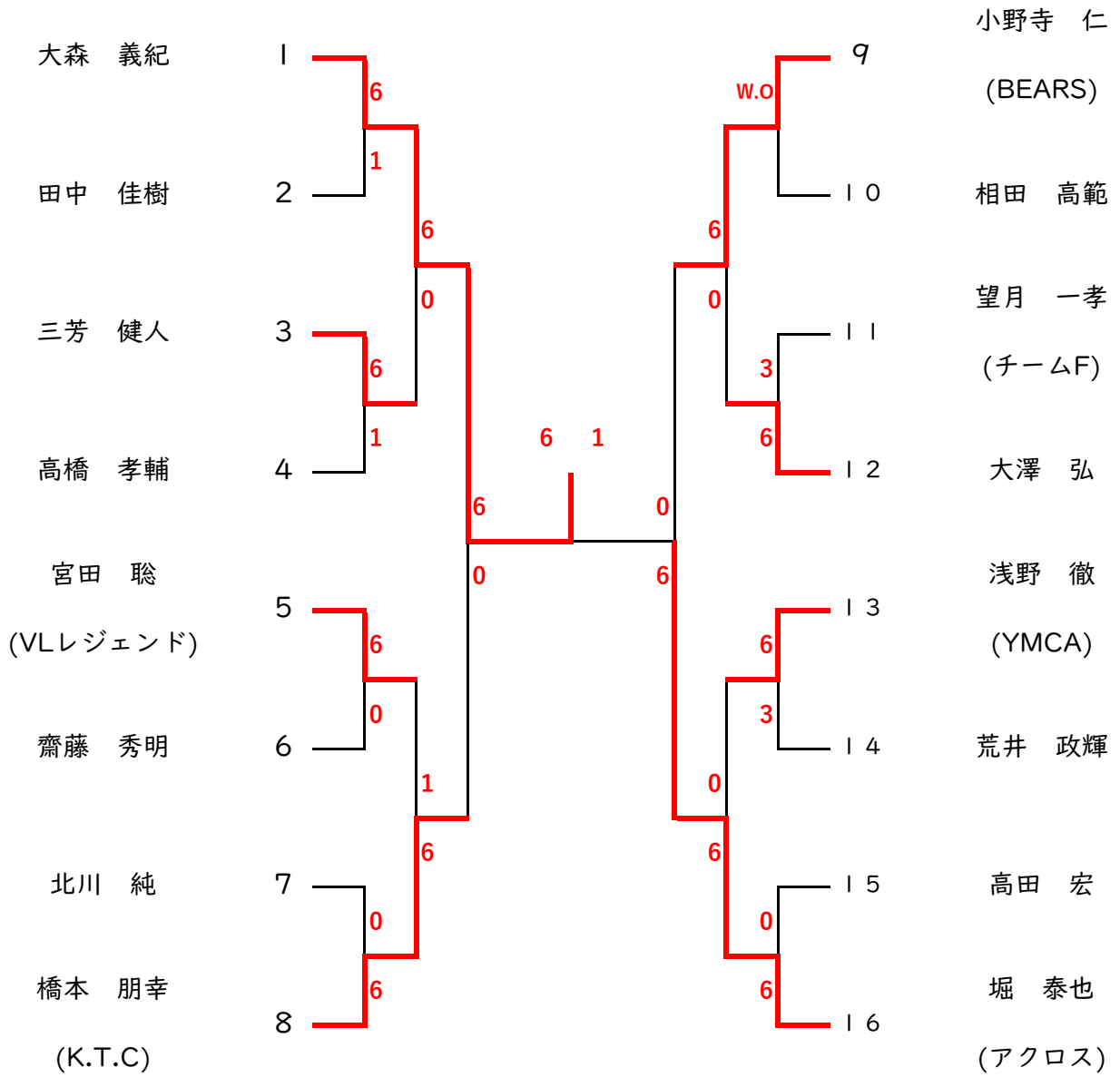

# 一般男子 予選Cブロック

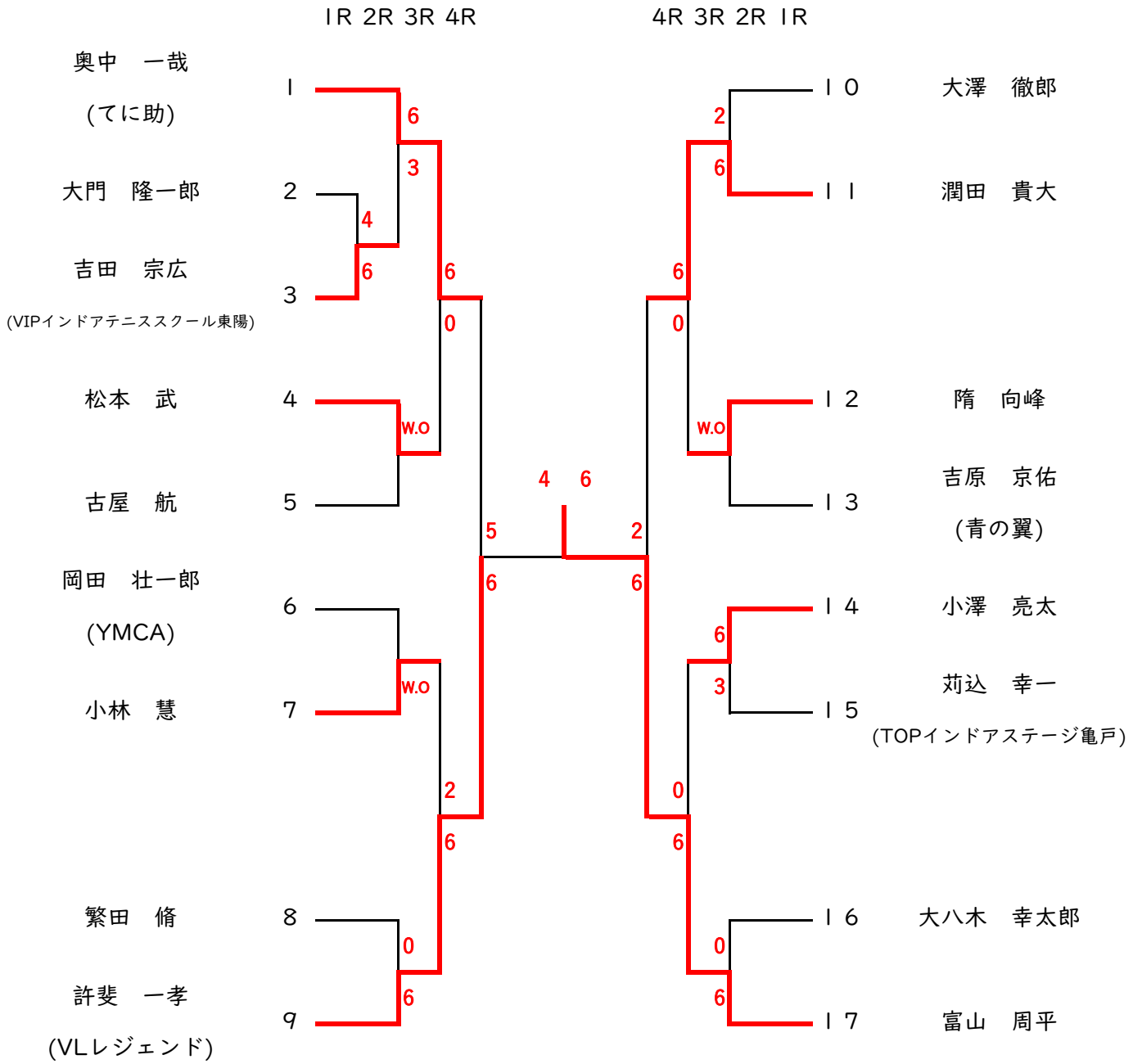

# 一般男子 予選Dブロック

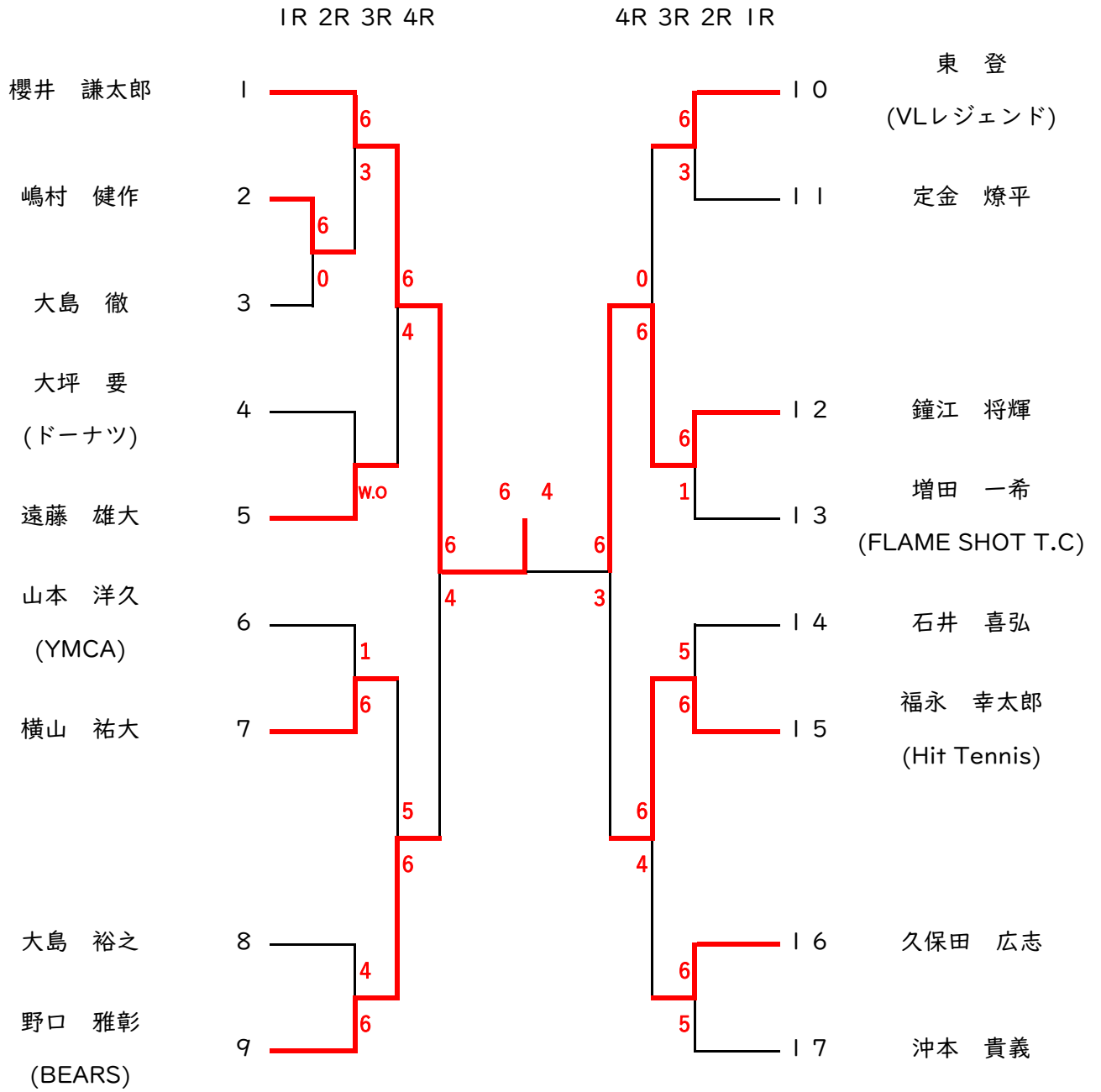



# 一般男子 予選Fブロック

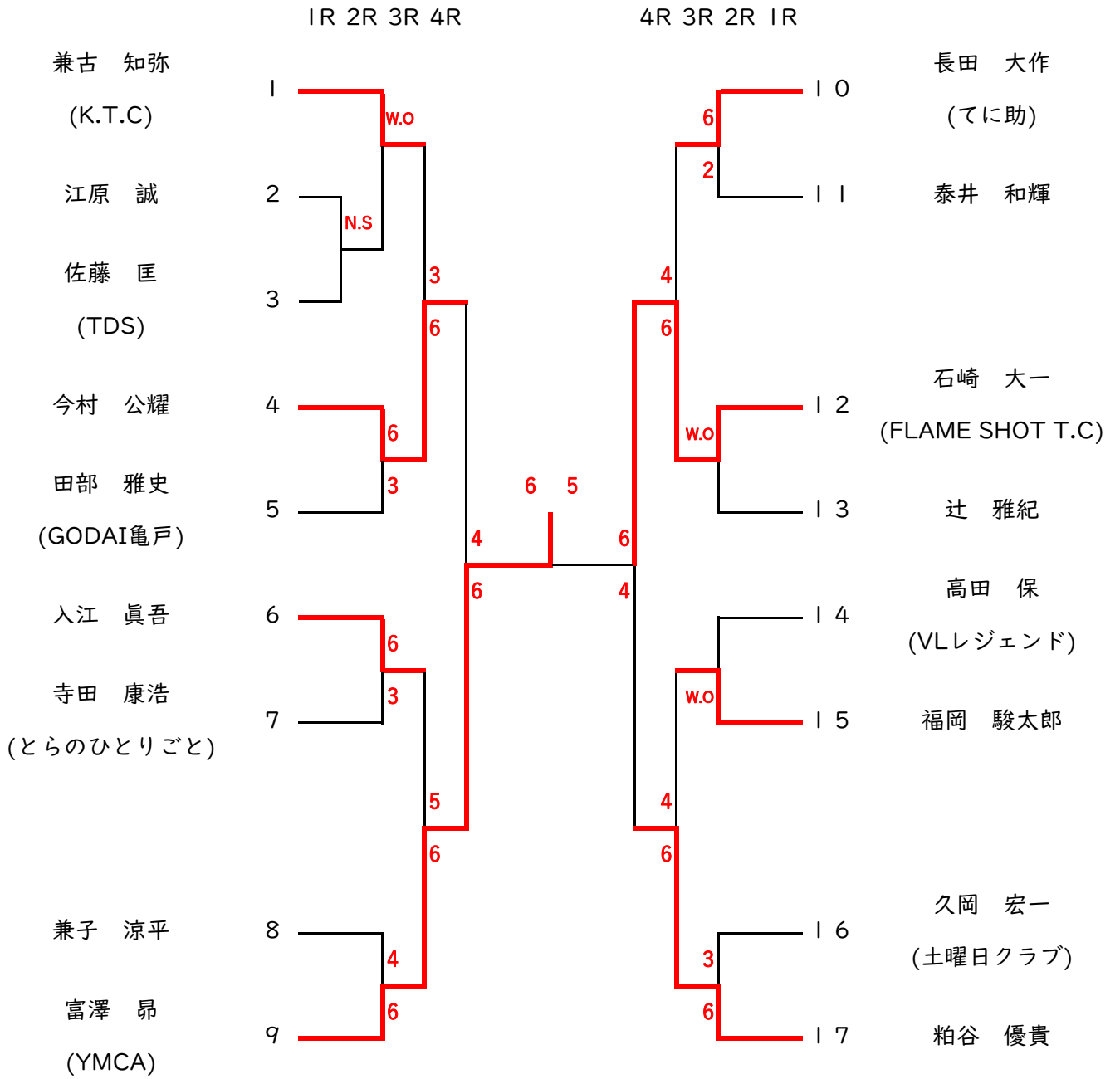

- 長田 大作 (てに助)
- 泰井 和輝
- 石崎 大一 (FLAME SHOT T.C)
- 辻 雅紀
- 高田 保 (VLレジェンド)
- 福岡 駿太郎
- 久岡 宏一 (土曜日クラブ)
- 粕谷 優貴

# 一般男子 予選Gブロック

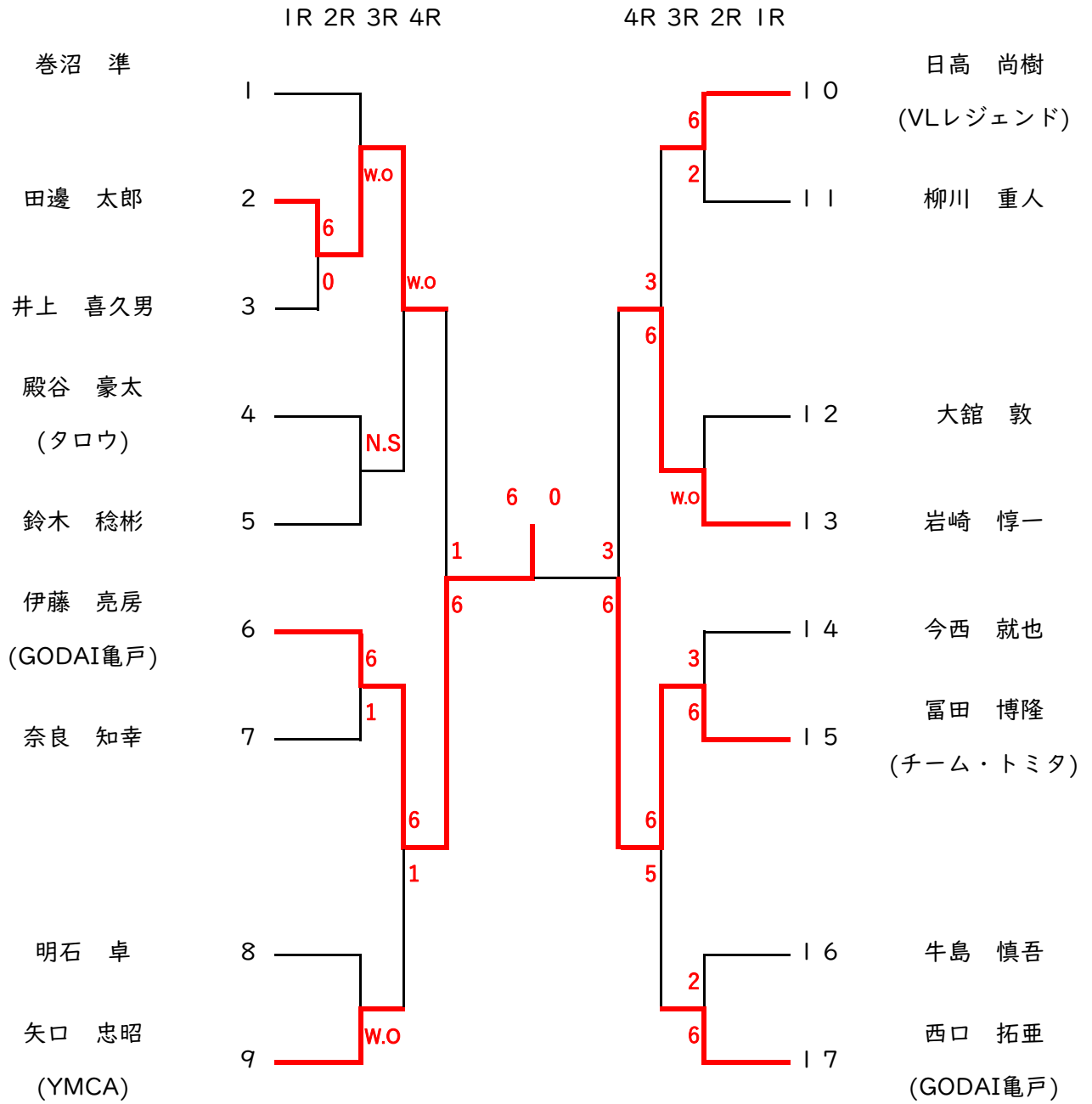

# 一般男子 予選Hブロック

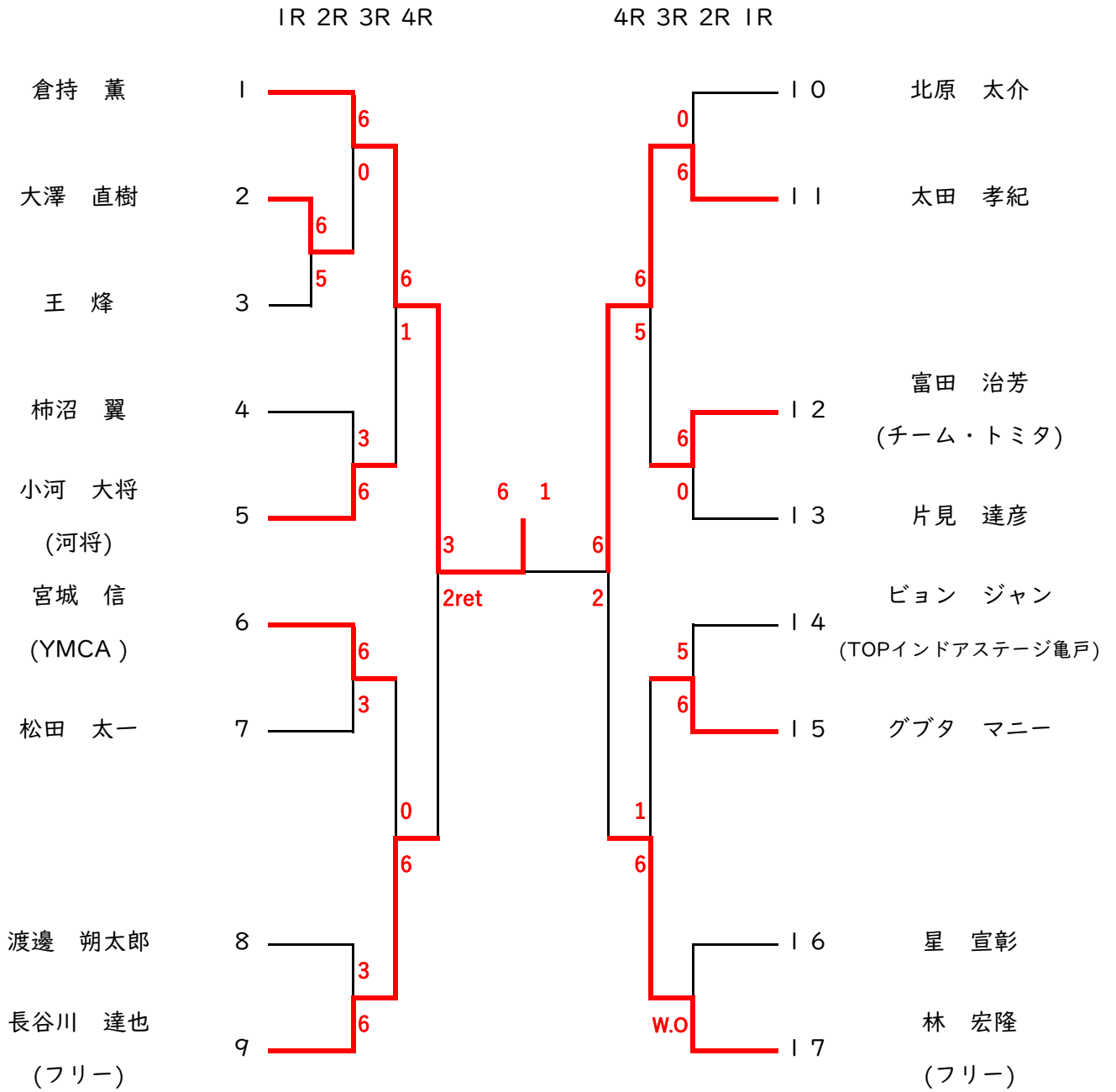

# 一般男子 本戦トーナメント

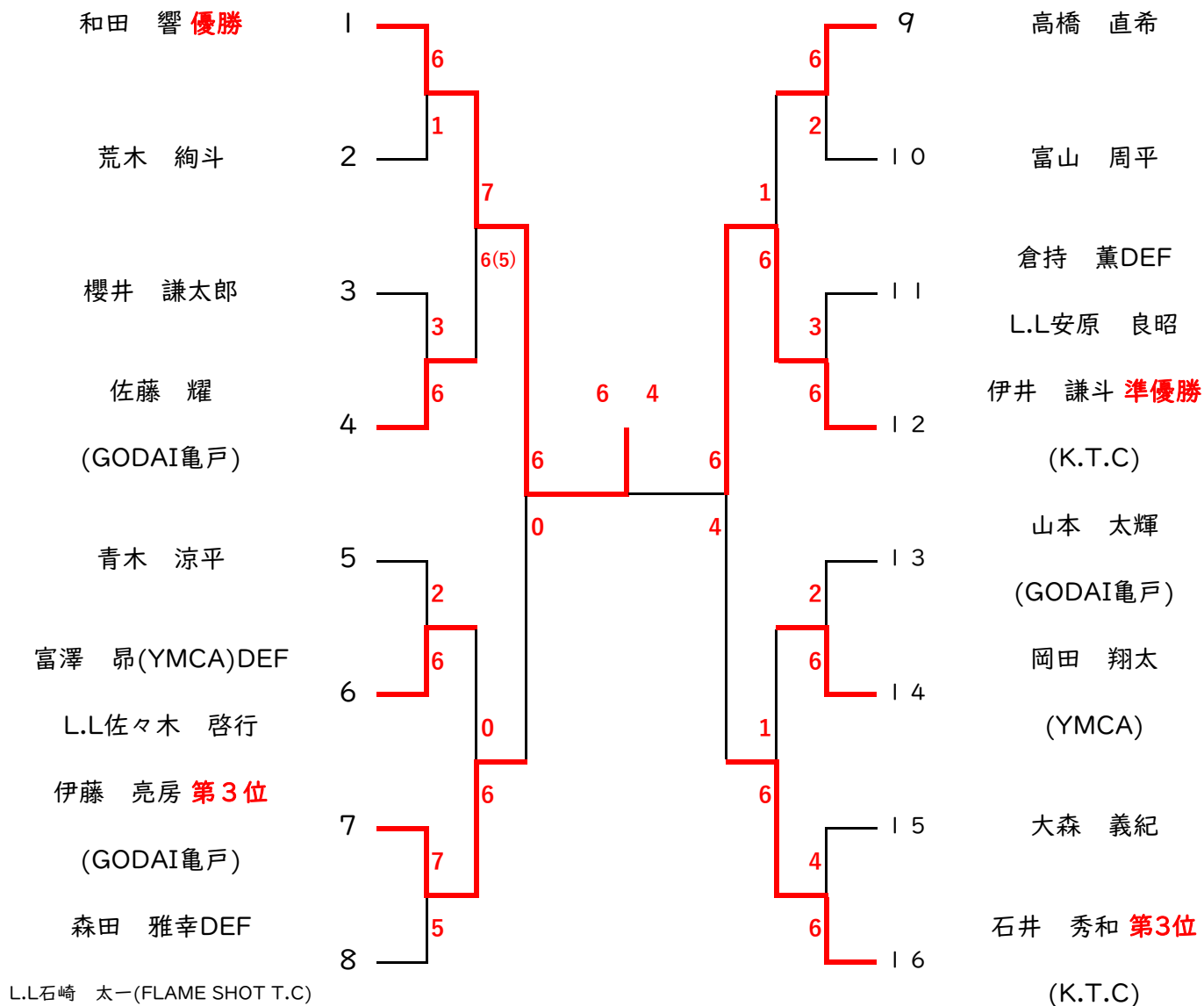

# 一般女子 予選A・Bブロック

## Aブロック

1R 2R 3R

3R 2R 1R

高橋 舞  
1  
原島 里佳  
(VIPインドアテニススクール東陽)  
2  
佐々木 理絵  
3

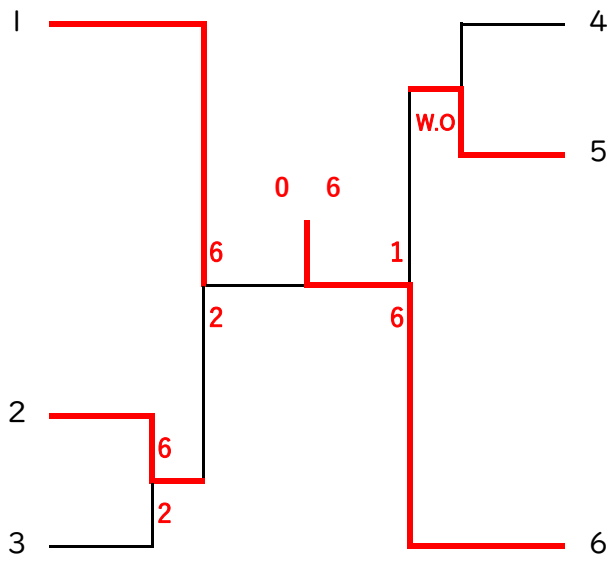

中道 聖子  
赤坂 陽子  
(フリー)  
石井 友梨  
(アクロス)

## Bブロック

1R 2R 3R

3R 2R 1R

鈴江 千佳子  
(てに助)  
1  
辻 佳子  
2  
高橋 駈  
3

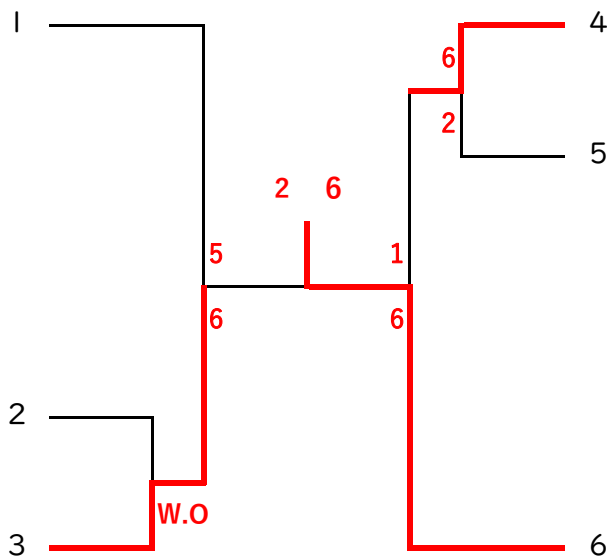

岡 聖子  
齊藤 正恵  
(VIPインドアテニススクール東陽)  
中野 さゆみ

# 一般女子 予選C・Dブロック

## Cブロック

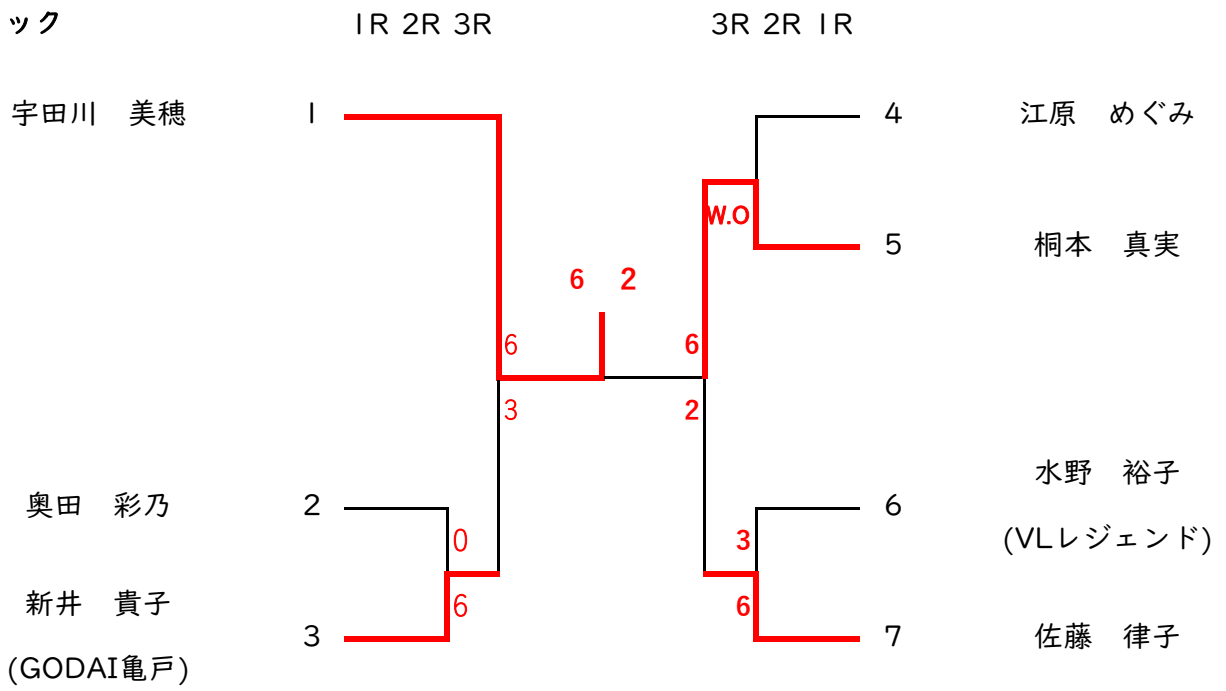

## Dブロック

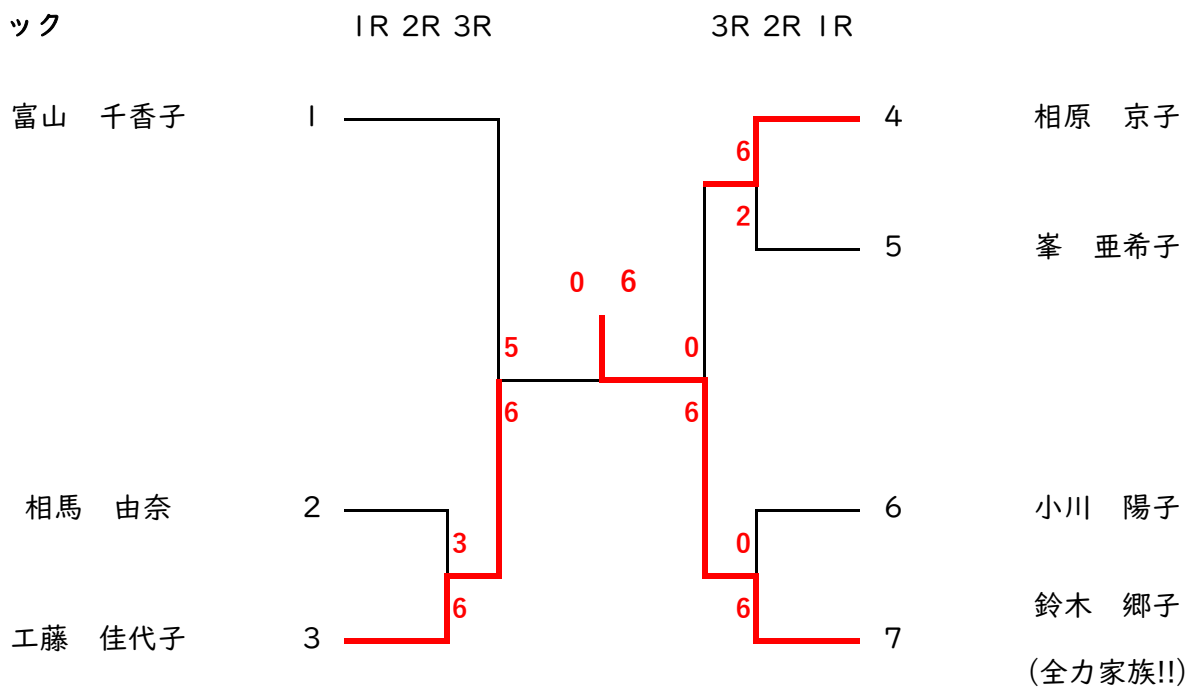

# 一般女子 本戦トーナメント

仲江川 水遙 **優勝**  
(K.T.C)

中野 さゆみDEF  
L.L 高橋 舞

宇田川 美穂DEF

入江 優子 **第3位**  
(チームF)

石崎 珠夢  
(FLAME SHOT T.C)

石井 友梨 **第3位**  
(アクロス)

鈴木 郷子 **準優勝**  
(全力家族)

西野 麻奈美  
(GODAI亀戸)

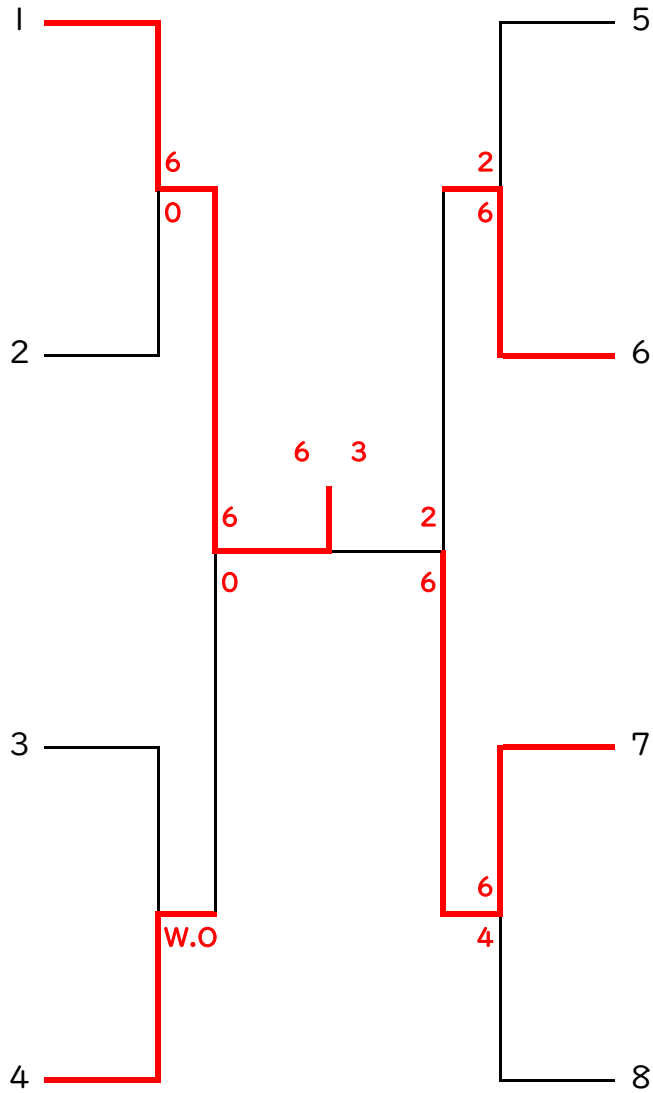



# 壮年男子50歳以上 予選C・Dブロック

## Cブロック

福田 幸浩  
 (TOPインドアステージ亀戸)  
 富澤 直昭  
 (YMCA)  
 坂本 武志  
 的場 俊明  
 後藤 良治  
 (チーム深六)

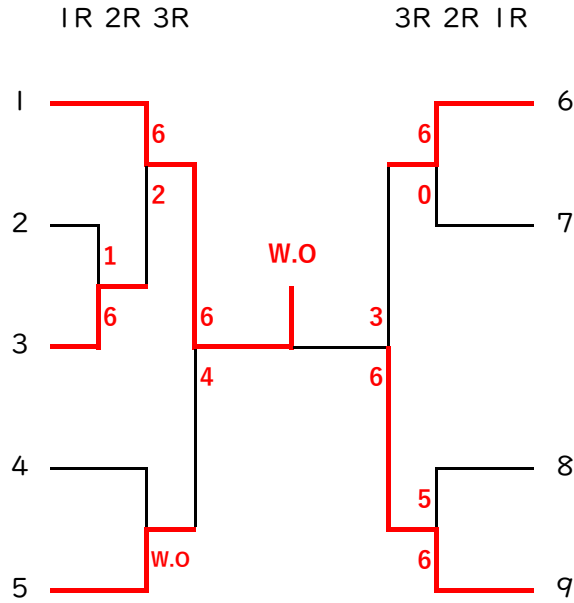

外岡 淳也  
 (STC)  
 渡邊 和良  
 岩崎 成暁  
 (オールウェザー)  
 鈴木 敦  
 (BEARS)

## Dブロック

鈴木 邦久  
 (セブンスT.C)  
 北嶋 伸安  
 長谷川 和人  
 石崎 一明  
 瀬谷 直希  
 (KTC)

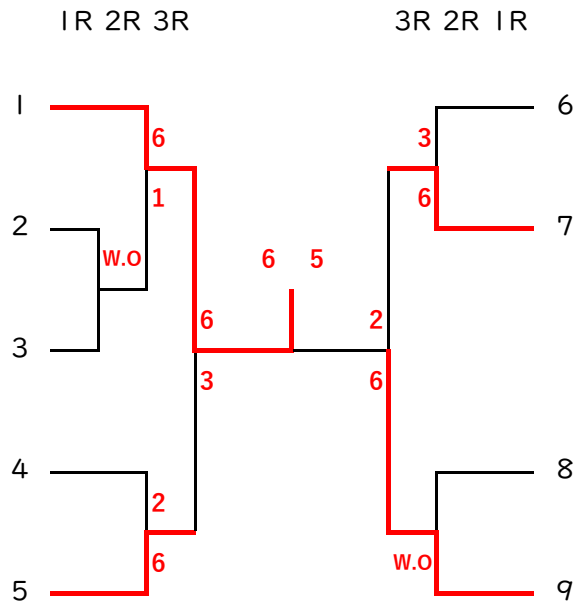

工藤 健司  
 秋山 太郎  
 (STC)  
 舟橋 忠寛  
 安藤 幸輝

# 壮年男子50歳以上 予選E・Fブロック

## Eブロック

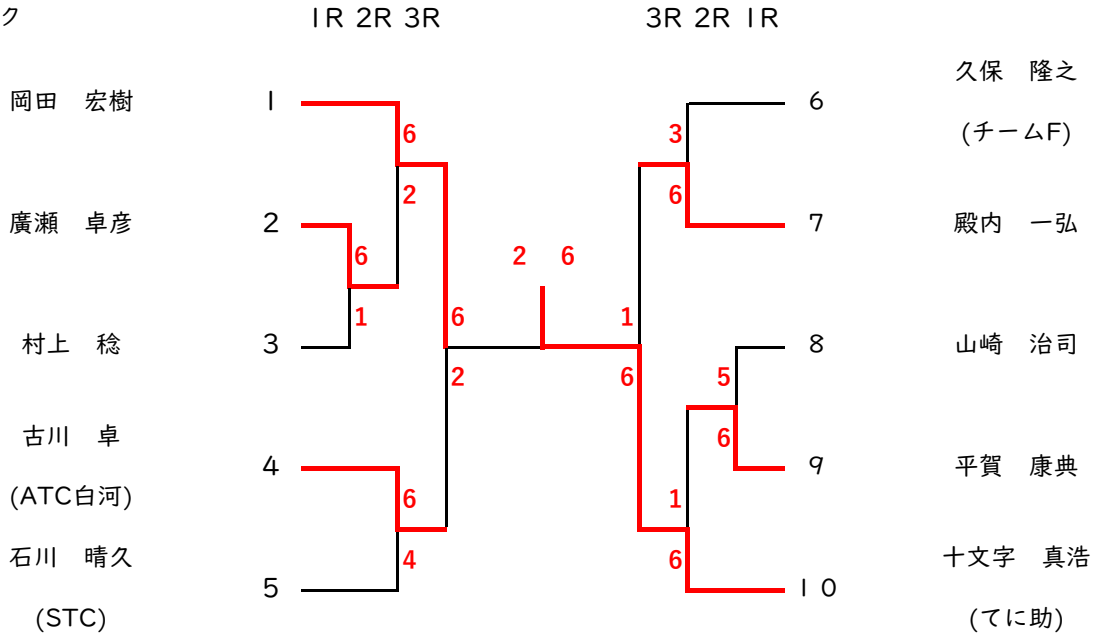

## Fブロック

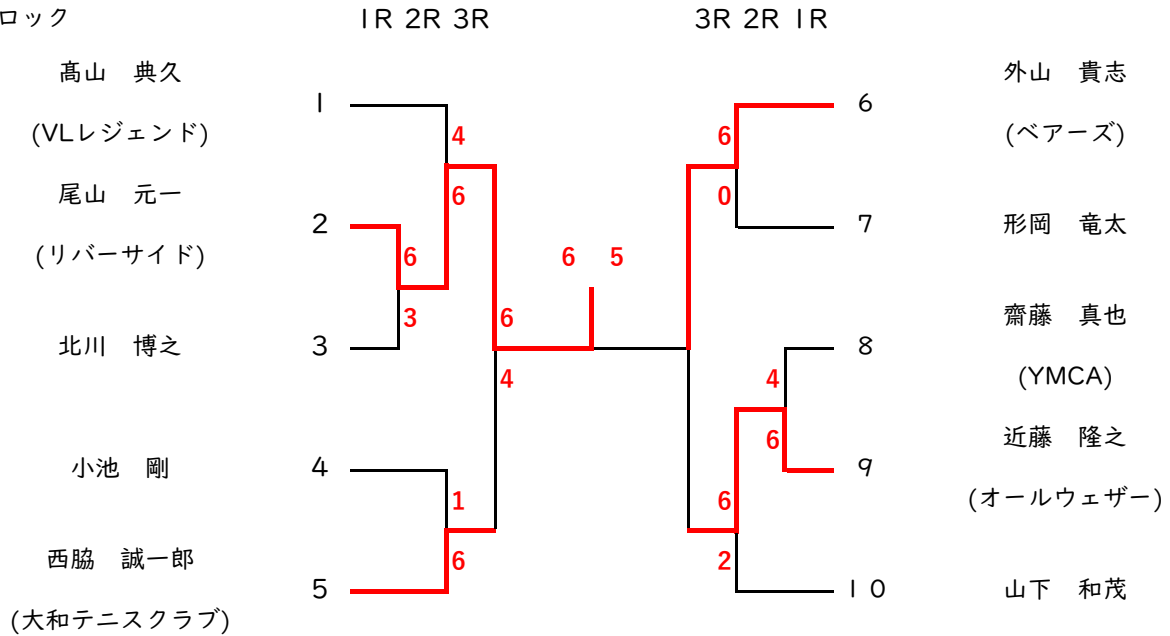



# 壮年男子50歳以上 ベスト8

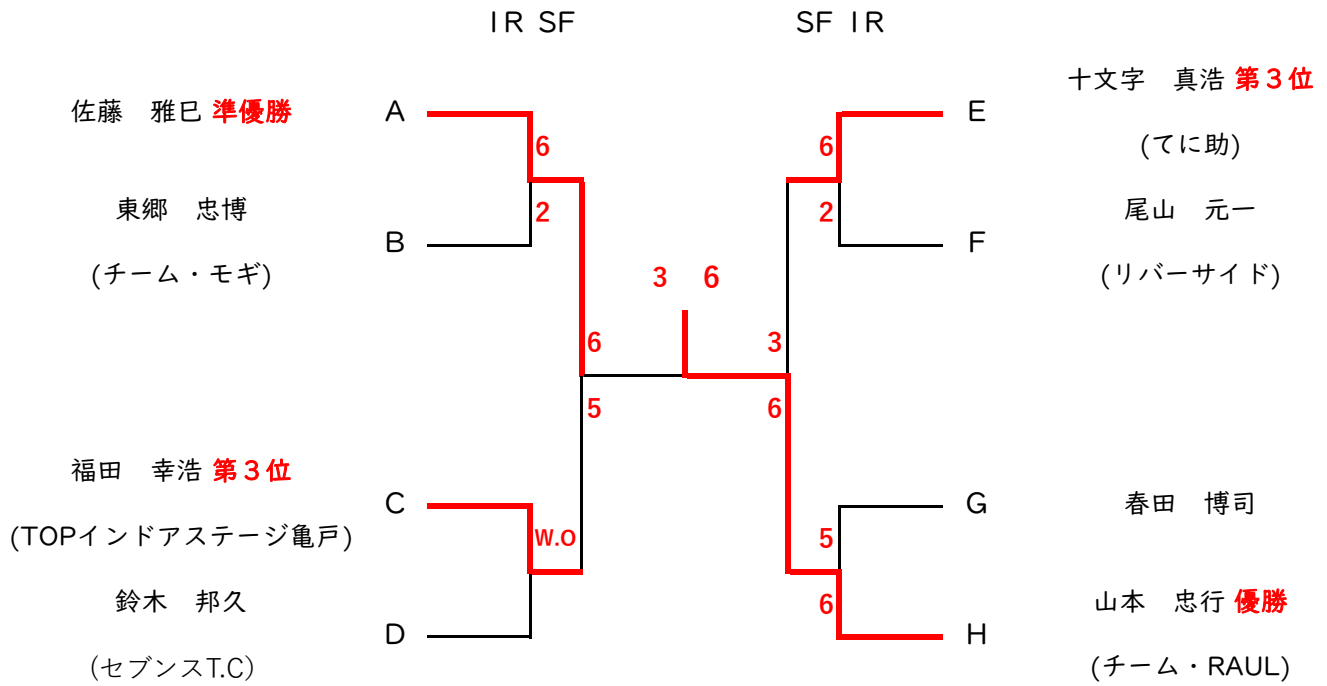

# 壮年女子50歳以上 本戦トーナメント

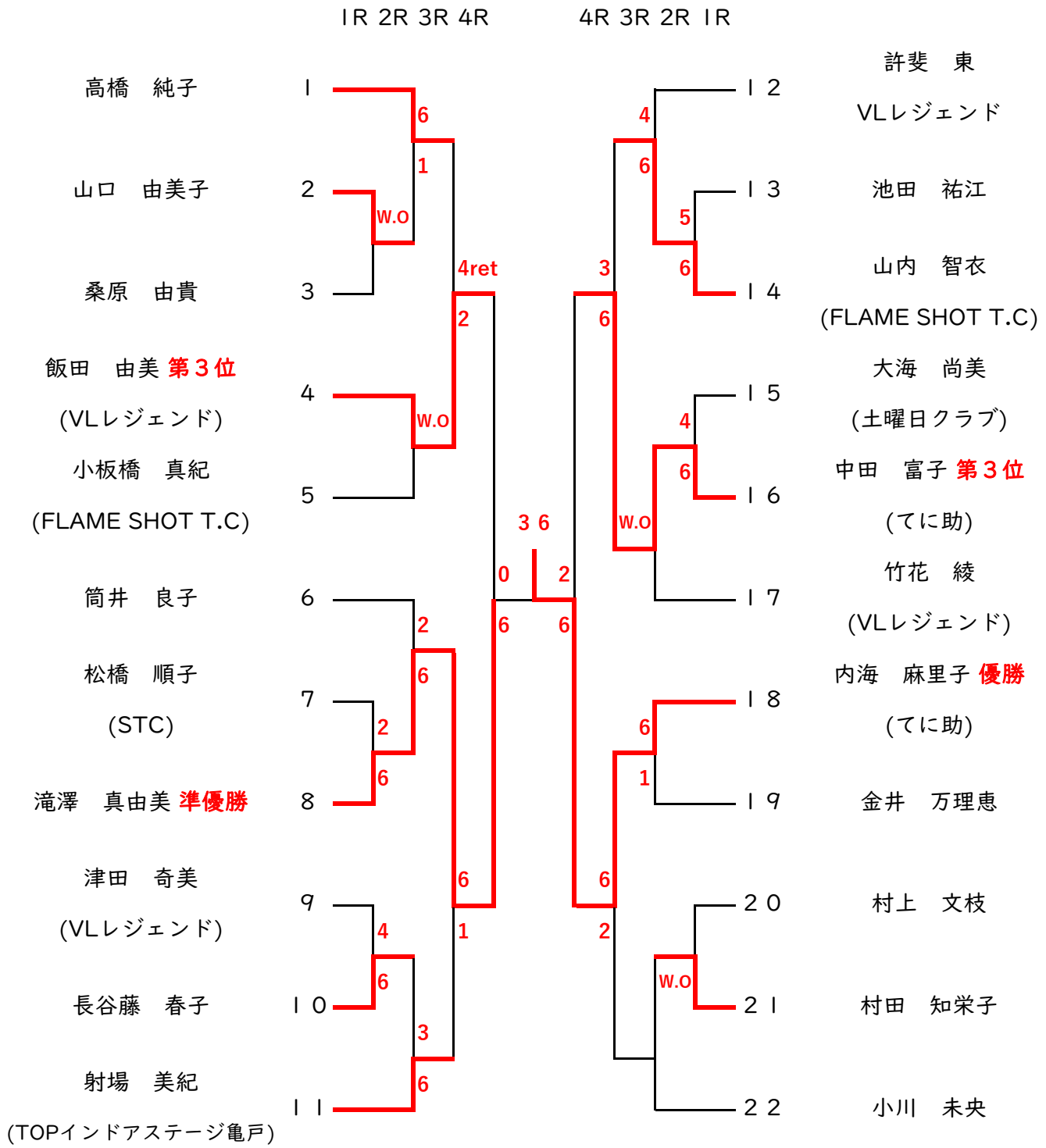

# 壮年男子60歳以上 予選Aブロック

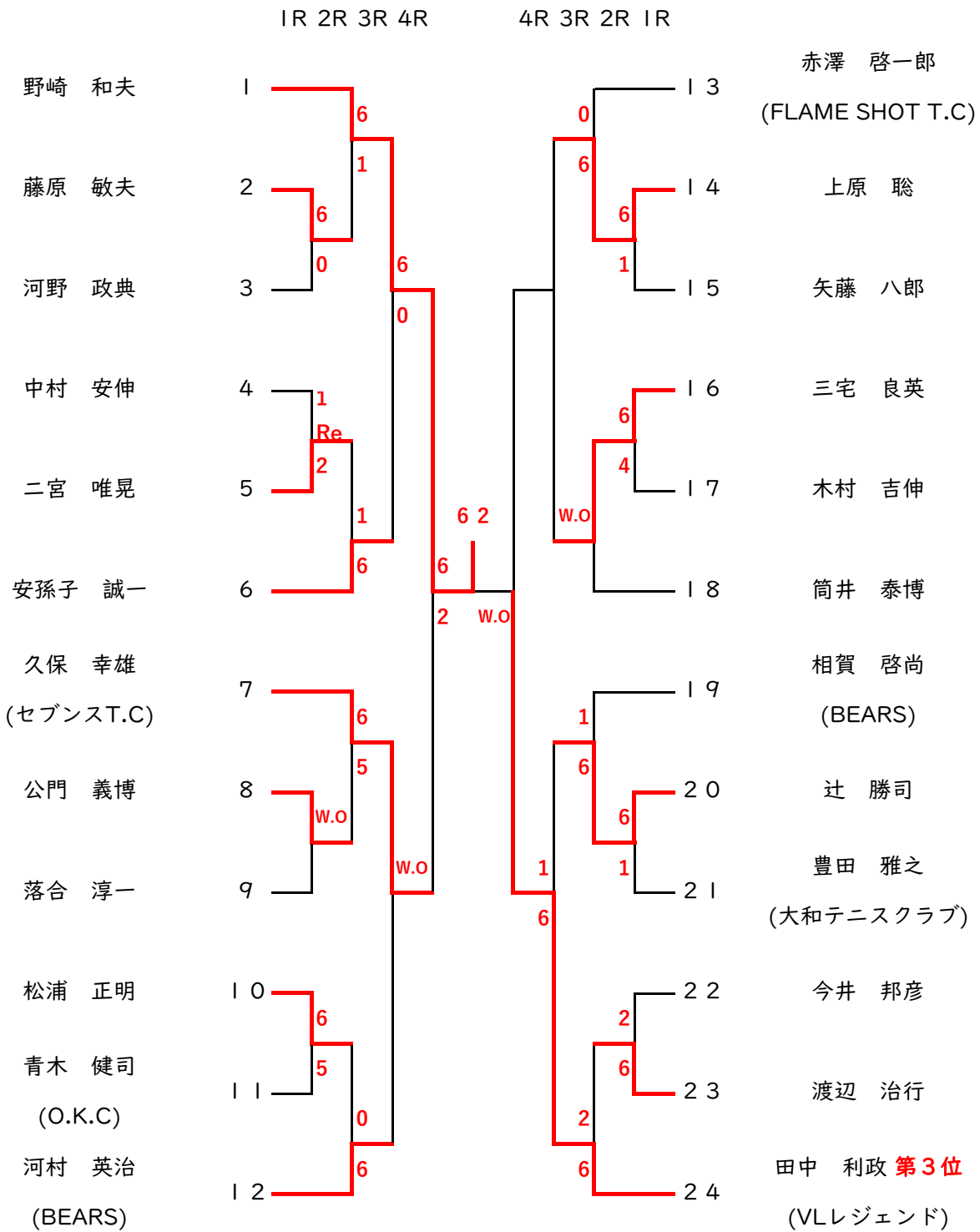

## 決勝

野崎 和夫 **優勝**  
 佐野 収一 **準優勝**  
 (チーム・モギ)

赤澤 啓一郎  
 (FLAME SHOT T.C)  
 上原 聡  
 矢藤 八郎  
 三宅 良英  
 木村 吉伸  
 筒井 泰博  
 相賀 啓尚  
 (BEARS)  
 辻 勝司  
 豊田 雅之  
 (大和テニスクラブ)  
 今井 邦彦  
 渡辺 治行  
 田中 利政 **第3位**  
 (VLレジェンド)

# 壮年男子60歳以上 予選Bブロック

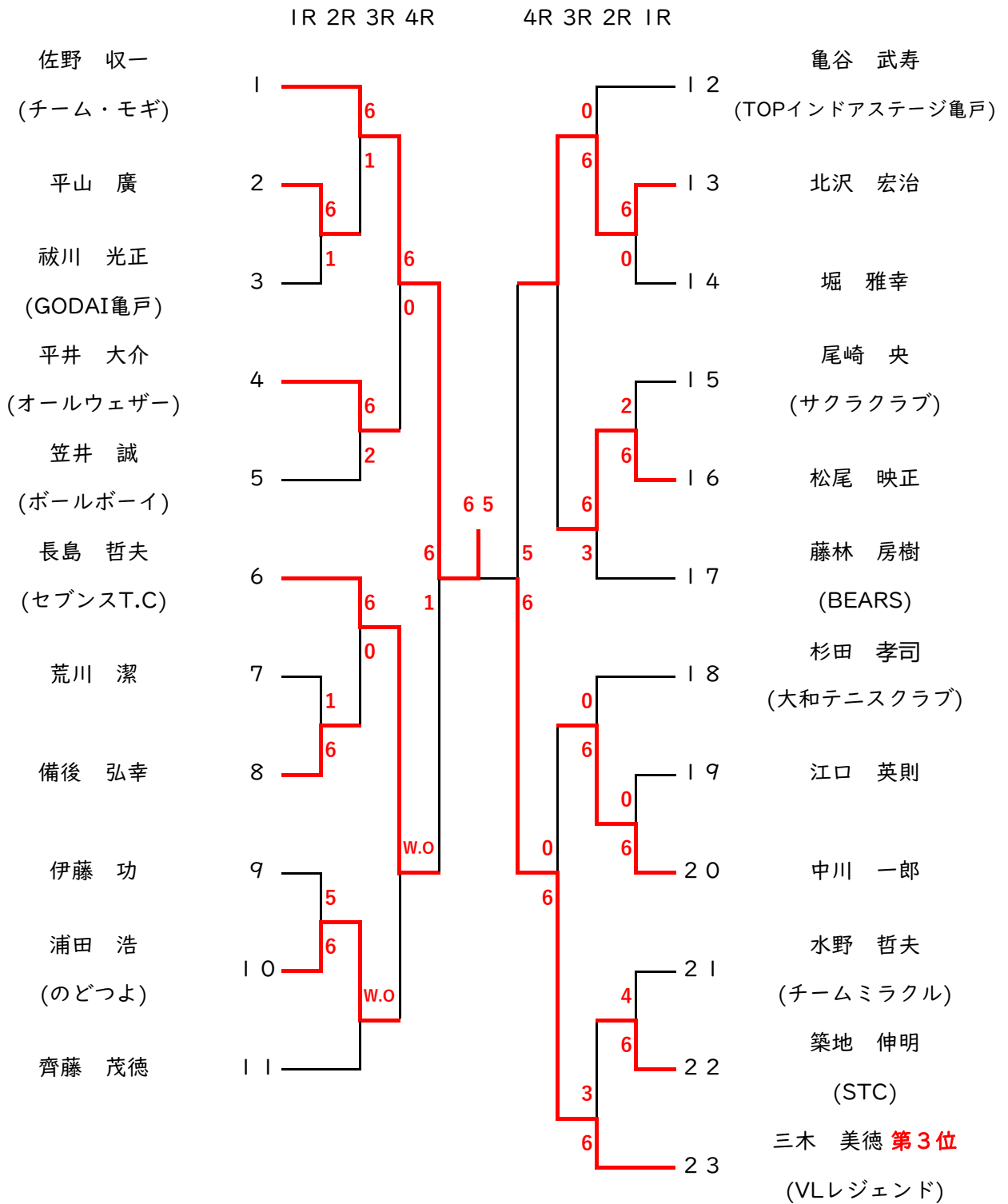

# 壮年60歳以上 本戦トーナメント

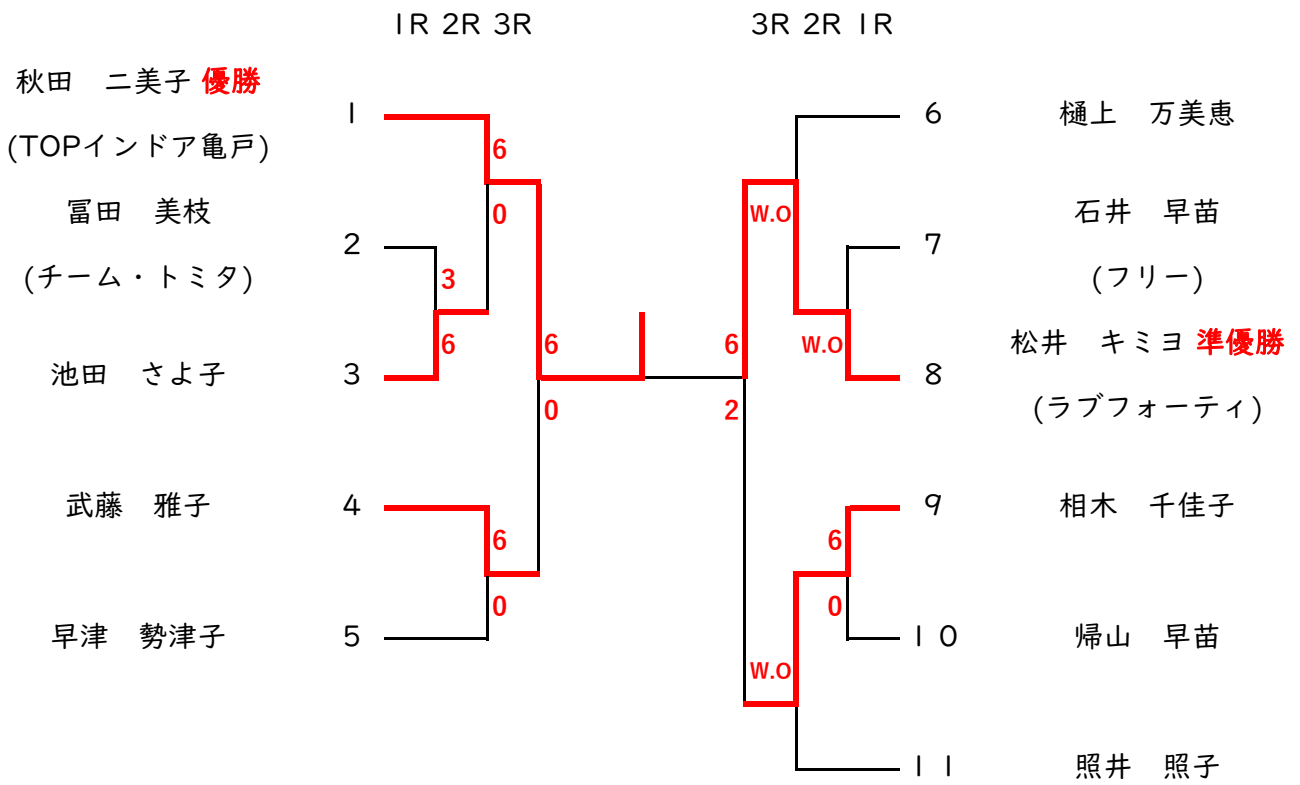

## 3位決定戦

